



# Online Patchworktage 2021

## Materiallisten und Vorlagen

Wir freuen uns über Ihr Interesse an den Online Patchworktagen 2021

Damit Sie in den vollen Genuss unseres Programms kommen, haben wir für folgende Programmpunkte Unterlagen zusammengestellt:

### **Mitmachaktion: Die Gilde hat viele Gesichter mit Heike Rosenbaum**

Freitag, 14.5.2021 um 18:30 live

Samstag, 15.05.2021 Wiederholung im Rahmen der Mittagspause PLUS ab 13: 00

Sonntag, 16.05.2021 Wiederholung im Rahmen der Mittagspause PLUS ab 13: 00

### **Mitmachaktion: Schutz(b)engel mit Ulla Hoppe**

Samstag, 15.05.2021 10:15 Teil I

Samstag, 15.05.2021 17:00 Teil II

Sonntag, 16.05.2021 12:45 Teil III

### **Überraschung mit der Maus Fiete Mitmachaktion der Patch-Kids: mit Simone Zacher und Hanna Schaper**

Samstag, 15.05.2021 15:00









### **Vortrag Fun with Free Motion Quilting mit Leah Day**

Sonntag, 16.05.2021 16:00



## Mitmachaktion: Die Gilde hat viele Gesichter

### Materialiste

-  1 Blatt Transparentpapier A4 (alternativ normales Papier)
-  Bleistift, Filzstift
-  Vliesofix o.ä.
-  Stoffstück Hintergrund ca. 30 x 30 cm
-  Stoffreste (da alle von zuhause arbeiten, sollte das kein Problem sein)
-  Maschinenstickgarn
-  Stickvlies, zur Not geht auch Zeitungspapier o.ä.
-  Evtl. Knöpfe, Bänder, Bordüren

Wir möchten gerne die fertigen Ergebnisse zu einem virtuellen Quilt zusammenführen. Bitte schicken Sie uns ein Bild (möglichst quadratisches Format als .jpg Datei) an folgende E-Mail-Adresse:

**[gesichter@patchworkgilde.de](mailto:gesichter@patchworkgilde.de)**



Entwurf Ulla Hoppe, Köln  
Kontakt: [ulla.hoppe.gilde@gmail.com](mailto:ulla.hoppe.gilde@gmail.com)

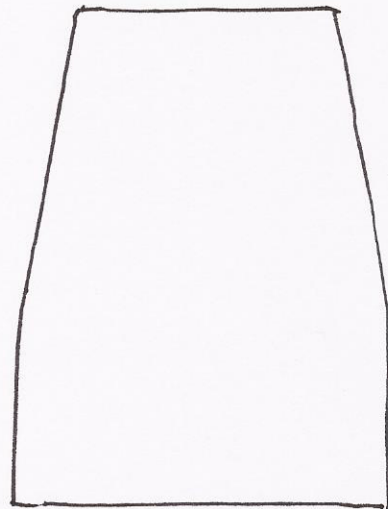
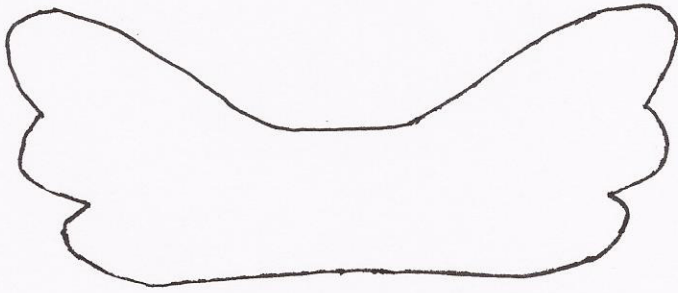

**Die Nahtzugabe von 0,75 cm ist enthalten.**



Entwurf Ulla Hoppe, Köln  
Kontakt: [ulla.hoppe.gilde@gmail.com](mailto:ulla.hoppe.gilde@gmail.com)

## Materialiste für Schutz(b)engelchen

- ein Stück Stoff für die Vorderseite, hell, uni oder falsches uni oder kleinstes Muster, 20 x 20 cm
- ein Stück Vlies, 20 x 20 cm
- ein Stück Stoff für die Rückseite, kleines bis mittelgroßes Muster, dunkler als die Vorderseite (man sieht es später auf der Vorderseite), 24 x 24 cm
- ein Rest Stoff, kleines Muster, passend zur Rückseite, 10 x 10 cm
- dazu passendes Nähgarn
- Reststücke Tüll, möglichst kräftige Farbe
- Nähnadel
- Sticknadel mit Spitze oder dicke Nähnadel
- Stickgarn
- Lurexgarn (auf Wunsch)
- Stickring (maximal 15 cm Durchmesser)
- kleine Schere
- Aqua Trick Marker, möglichst fein
- Wassertöpfchen (leerer Joghurt-Behälter o.ä.)
- Wattestäbchen
- 1 €-Münze
- Unterlegscheibe oder Öse oder Büroklammer
- Ausdruck vom Schnittmuster (bitte noch nicht ausschneiden)

**Alle Materialien werden im Video noch einmal gezeigt.**

Fertige Arbeiten können Sie – am liebsten mit quadratischem Bildformat an folgende Adresse mailen:

[schutzengel@patchworkgilde.de](mailto:schutzengel@patchworkgilde.de)

# Aktion der Patch-Kids

Wir nähren uns Fiete die Maus, das besondere Nadel- und Klammerkissen

benötigtes Material:

Stoffreste

etwa 25cm Kordel

etwas Füllwatte

etwas Stickgarn oder Wolle

3 kleine Knöpfe

und wer mag etwas Filz

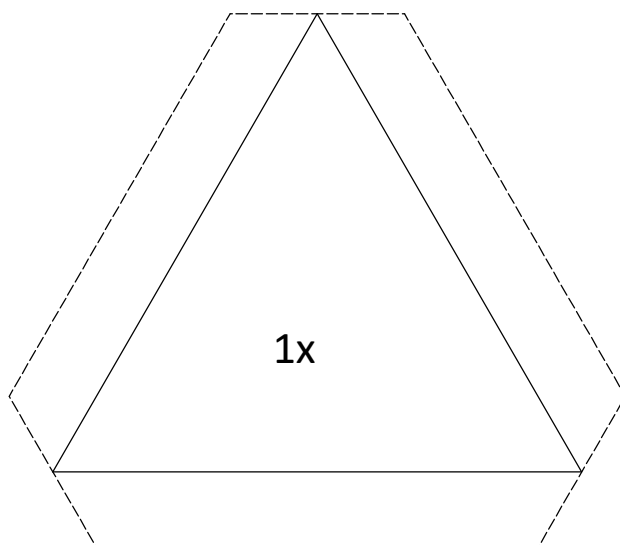
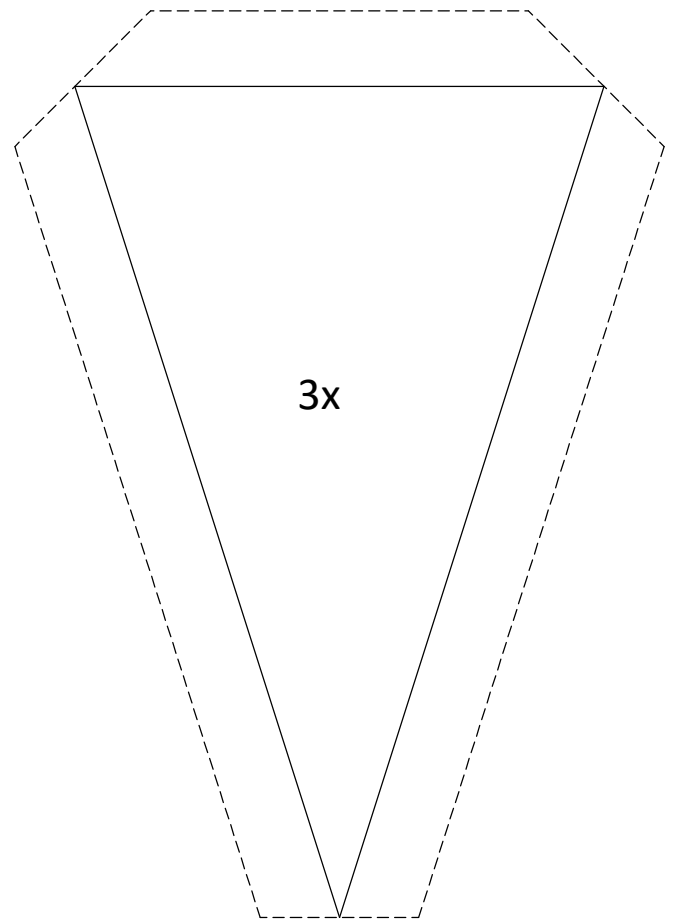
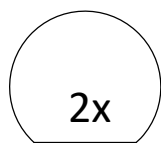

# **Fun with Free Motion Quilting**

Guild Video Presentation with Leah Day

## **Citrus Slice Motif**

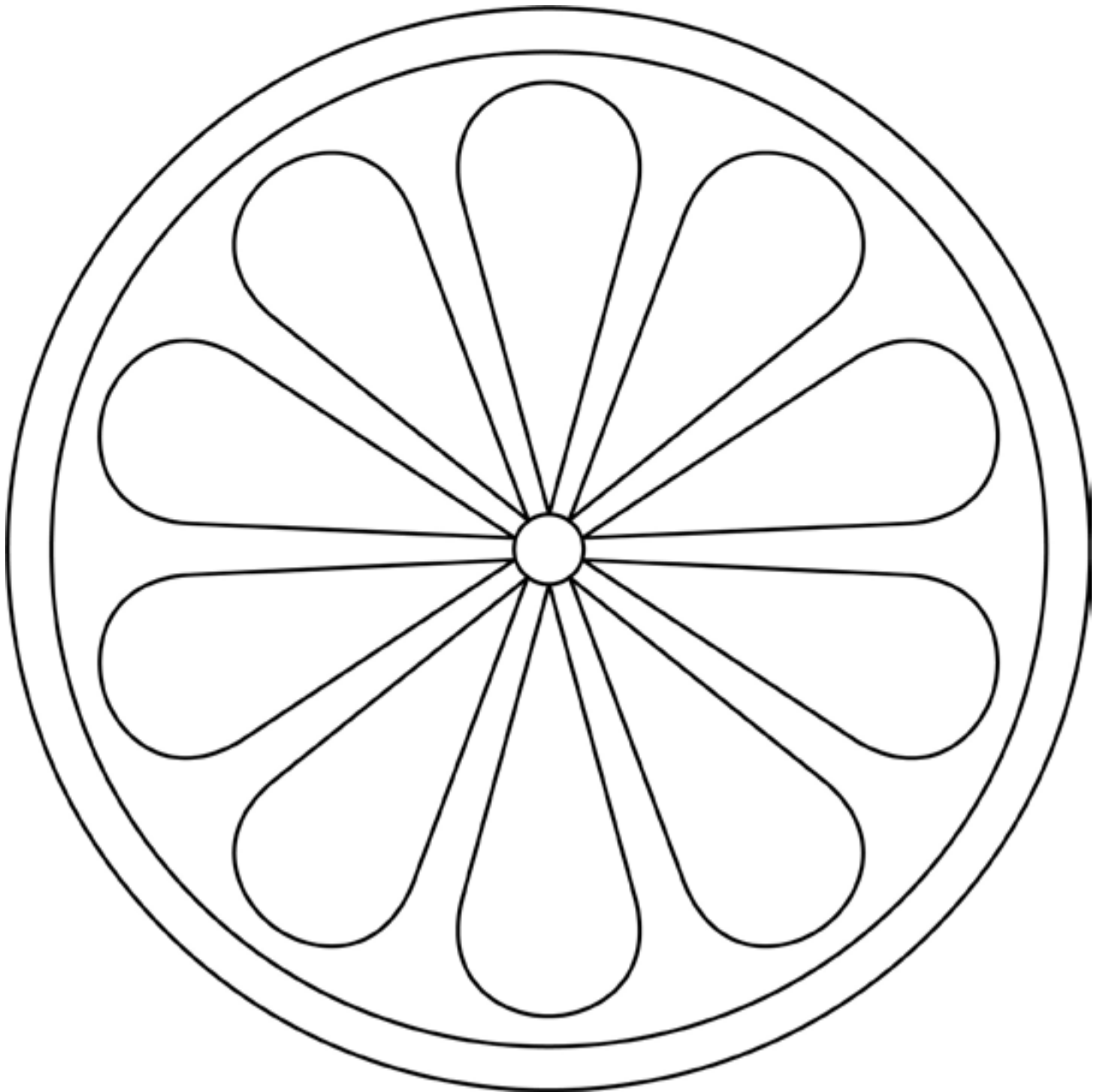

**Learn more about quilting at [LeahDay.com](http://LeahDay.com)**